

应用领域



水利水电



海洋工程



航道系统



环保系统

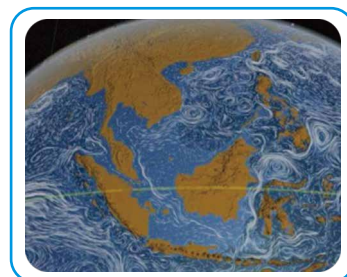

海洋系统



科研院所



国防安全

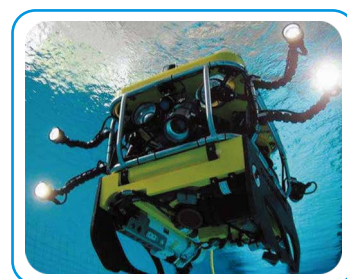

水下导航

技术参数

型号	iFlow RP600
频率	600kHz
换能器类型	活塞
波束	4波束JANUS
测速范围	±5m/s (典型), ±20m/s (最大)
流速剖面量程	0.3~90m
流速分辨率	1mm/s
单元层数	1~260
单元层厚度	0.05~4m
数据刷新率	20Hz (最大)
测流精度	0.25%±0.2cm/s
工作模式	宽带、窄带、脉冲相干
底跟踪量程	0.4~120m
耐压等级	200m (标配); 1000m (选配); 3000m (选配)
内置传感器	
温度传感器: 范围 / 精度 / 分辨率	-5℃~45℃ / ±0.1℃ / 0.01℃
罗经传感器: 范围 / 精度 / 分辨率	0°~360° / ±0.5° (校准后) / 0.01°
姿态传感器: 范围 / 精度 / 分辨率	±90° / ±0.2° / 0.01°
压力传感器 (选配): 范围 / 精度 / 分辨率	0~200m / 0.5% FS / 0.01m
供电与通信	
输入电压	9~18VDC (标准12V)
功耗	3.5W (平均)
通信协议	RS-232、RS-422、WIFI
波特率	9600~115200
测流软件	iFlow中文测流软件
内部存储容量	16G (标配, 支持扩展)
材质	工程塑料、铝合金、钛合金
工作温度	-5℃~45℃
存储温度	-30℃~60℃
重量	6.8kg (空气中)

广州中海达卫星导航技术股份有限公司

网址: www.hi-target.com.cn

热线: 400-678-6690



中海达
HI-TARGET



iFlow RP600 声学多普勒流速剖面仪

all from one, 自主方显实力

HI-TARGET®

产品介绍

iFlow RP600声学多普勒流速剖面仪是中海达完全自主设计、研发和生产的走航式ADCP产品，已通过水利部新产品鉴定，该产品综合性能达到国际先进水平。可广泛应用于海洋、河流、航道的流速、流量测验工作。

产品特点

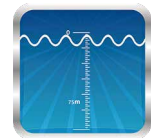

大量程

在宽带工作模式下，iFlow RP600测量流速剖面可达90米。



测流精度高达0.25%±0.2cm/s

ADCP长时间观测，数据稳定可靠，测流精度完全满足测流要求。



功耗低

采用低功耗技术，平均功率仅3.5W。



高可靠性

采用成熟的硬件设计，仪器性能稳定可靠。



WIFI传输方式

支持RS232,RS422以及WIFI数据传输方式，可以通过无线方式进行设备连接以及数据传输。有效距离20米。



多种工作模式

支持走航测量模式、定点测流模式、自容模式以及DVL模式。



可定制中文软件

完全自主开发测流软件，可根据需求进行定制开发。



售后服务

中海达拥有完善的服务体系，可提供全方位、多层次的技术支持及充分的售后保障。领先业界的产品服务源于自主研发。

安装方法

走航式



船舷安装

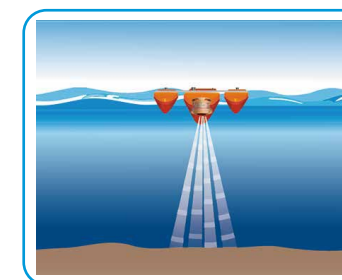

三体船安装

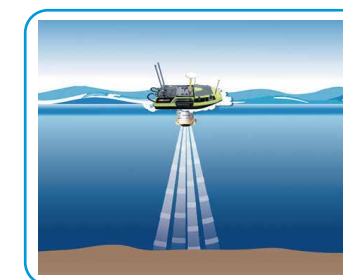

智能遥控船安装

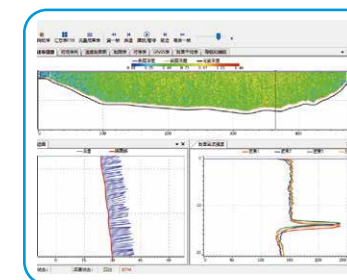

走航式测流软件-iFlow测流软件



垂线式

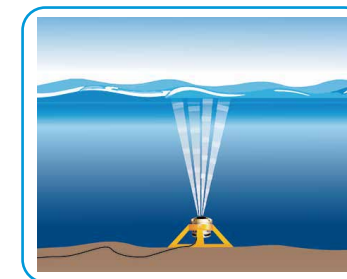

固定式安装

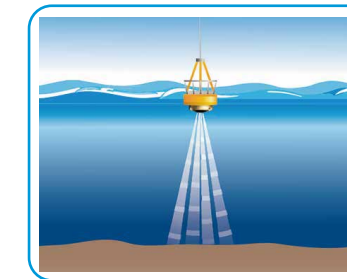

浮标安装

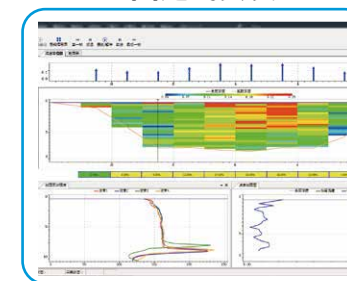

垂线测流软件-Vertical

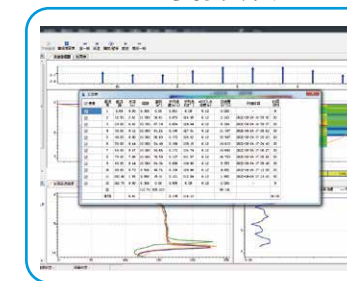

外形尺寸图

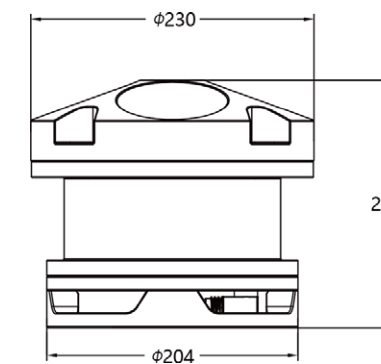

iFlow RP600